













ATTACCHI SPECIFICI PER - SPECIFIC FITTING KIT FOR
 KIT DE MONTAGE SPECIFIQUE POUR - SPEZIFISCHER MONTAGEKIT F R
 ANCLAJE ESPECCEFICO PARA

GILERA RUNNER 125 (06-07)

ISTRUZIONI DI MONTAGGIO - MOUNTING INSTRUCTIONS
 INSTRUCTIONS DE MONTAGE - BAUANLEITUNG - INSTRUCCIONES DE MONTAJE

<p>1</p>  <p>SUPPORTO SUPPORT SUPPORT HALTERUNG SOPORTE</p> <p>Q.TY n.1</p>	<p>2</p>  <p>SUPPORTO SUPPORT SUPPORT HALTERUNG SOPORTE</p> <p>Q.TY n.2(Dx-Sx)</p>	<p>3</p>  <p>VITE TCEI M6x25mm SCREW M6x25mm VIS M6x25mm SCHRAUBE M6x25mm TORNILLO M6x25mm</p> <p>Q.TY n.4</p>	<p>4</p>  <p>VITE TSCEI M8x45mm SCREW M8x45mm VIS M8x45mm SCHRAUBE M8x45mm TORNILLO M8x45mm</p> <p>Q.TY n.2</p>
<p>5</p>  <p>VITE TEF M6x30mm SCREW M6x30mm VIS M6x30mm SCHRAUBE M6x30mm TORNILLO M6x30mm</p> <p>Q.TY n.2</p>	<p>6</p>  <p>VITE TBEI M8x45mm SCREW M8x45mm VIS M8x45mm SCHRAUBE M8x45mm TORNILLO M8x45mm</p> <p>Q.TY n.2</p>	<p>7</p>  <p>RONDELLA f18mm WASHER f18mm RONDELLE f18mm SCHEIBE f18mm ARANDELA f18mm</p> <p>Q.TY n.2</p>	<p>8</p>  <p>DISTANZIALE f116x3mm Foro f6,5mm, V263 SPACER ENTRETOISE DISTANZSTUECK DISTANCIADOR</p> <p>Q.TY n.2</p>
<p>9</p>  <p>DISTANZIALE f110x7 foro f16 V140 SPACER ENTRETOISE DISTANZSTUECK DISTANCIADOR</p> <p>Q.TY n.2</p>	<p>10</p>  <p>DISTANZIALE svasato f16x25 foro f8,5 V615 SPACER ENTRETOISE DISTANZSTUECK</p> <p>Q.TY n.2</p>	<p>11</p>  <p>DISTANZIALE f116x25 foro f8,5 V383 SPACER ENTRETOISE DISTANZSTUECK DISTANCIADOR</p> <p>Q.TY n.2</p>	<p>12</p>  <p>DADO A.B. M6 FLANGIATO BOLT M6 ECROU M6 MUTTER M6 TUERCA M6</p> <p>Q.TY n.2</p>

13

PARTICOLARI INCLUSI NEL KIT VITERIA DELLA PIASTRA
 COMPONENTS INCLUDED IN THE FITTING KIT OF THE PLATE
 PIÈCES INCLUES DANS LE KIT DE VIS DE LA PLATINE
 DIE EINZELNEN TEILE SIND BEI MONTAGEKIT DER PLATTE ENTHALTEN
 DESPIECES INCLUIDOS EN EL KIT DE ANCLAJES DE LA PARRILLA

Q.TY n.-

ATTENZIONE: CARICO MASSIMO 3Kg
WARNING: MAX LOAD, 3Kg.
ATENCIÓN: CARGA MÁXIMA, 3Kg.
ACHTUNG: MAX, 3Kg.
¡ATENCIÓN! CARGA MÁXIMA, 3Kg.

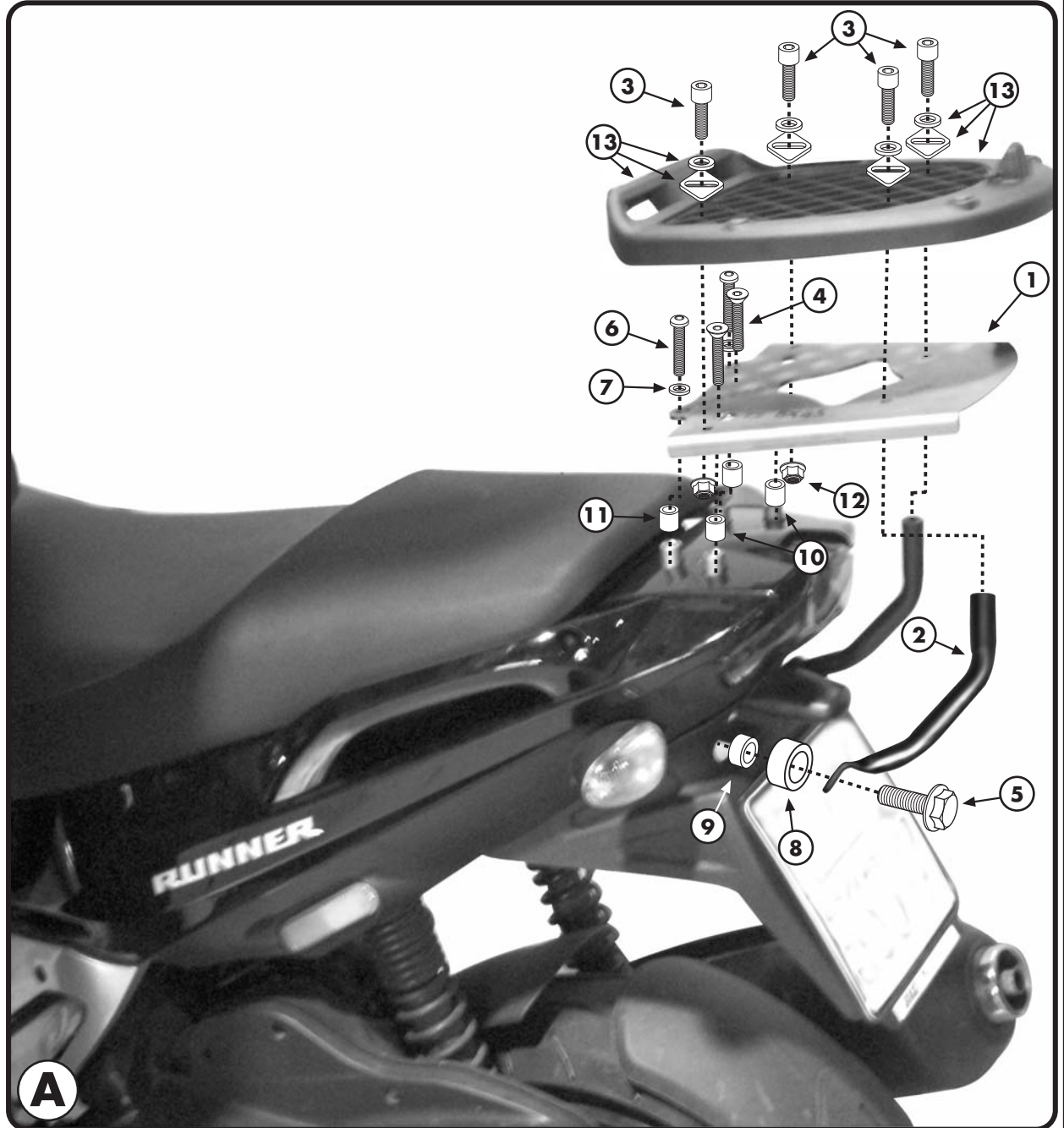

ATTACCHI SPECIFICI PER - SPECIFIC FITTING KIT FOR
KIT DE MONTAGE SPECIFIQUE POUR - SPEZIFISCHER MONTAGEKIT F R
ANCLAJE ESPECCEFICO PARA

GILERA RUNNER 125 (06-07)

ISTRUZIONI DI MONTAGGIO - MOUNTING INSTRUCTIONS
INSTRUCTIONS DE MONTAGE - BAUANLEITUNG - INSTRUCCIONES DE MONTAJE

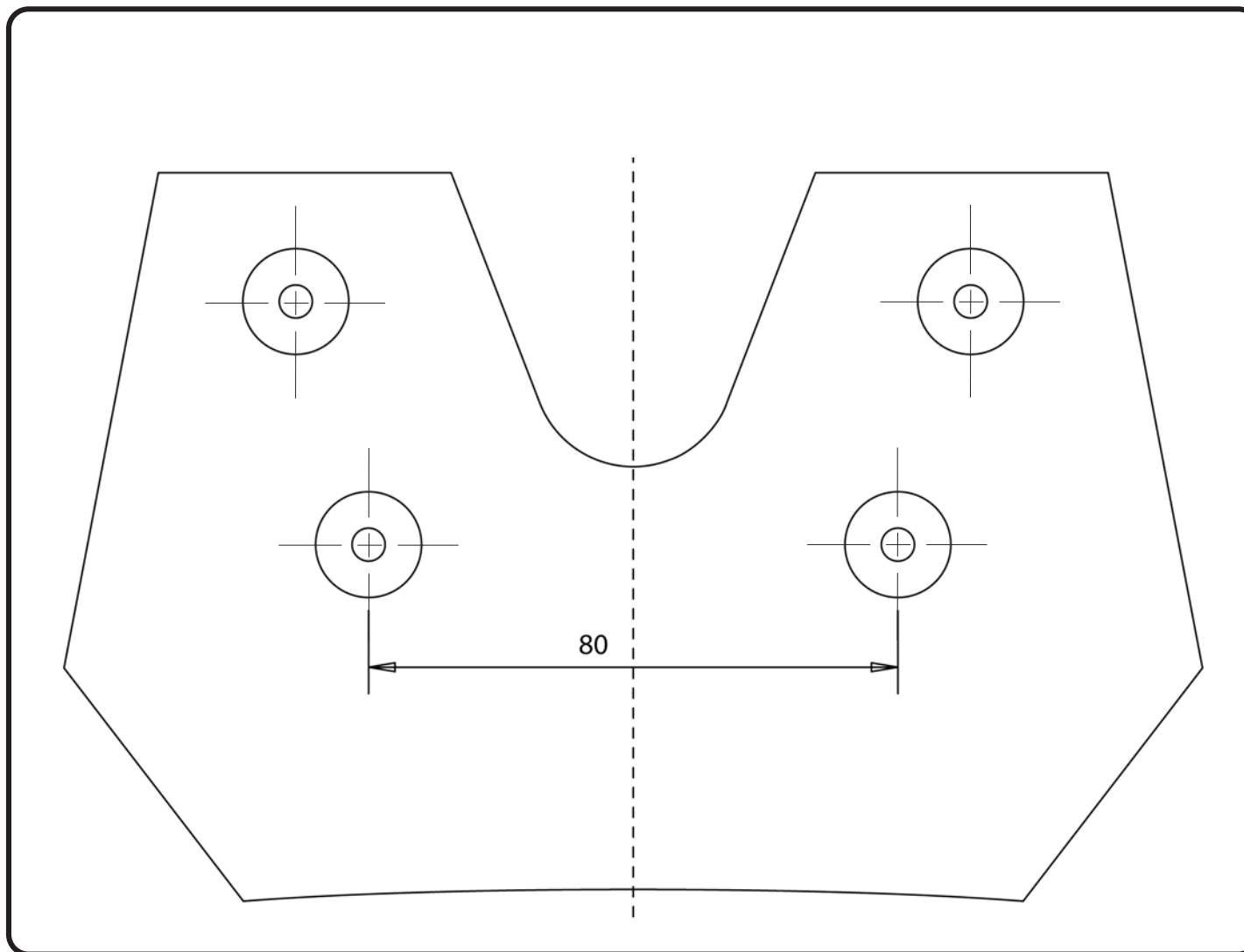

ATTACCHI SPECIFICI PER - SPECIFIC FITTING KIT FOR
KIT DE MONTAGE SPECIFIQUE POUR - SPEZIFISCHER MONTAGEKIT F R
ANCLAJE ESPECCEFICO PARA

GILERA RUNNER 125 (06-07)

ISTRUZIONI DI MONTAGGIO - MOUNTING INSTRUCTIONS
INSTRUCTIONS DE MONTAGE - BAUANLEITUNG - INSTRUCCIONES DE MONTAJE

I ISTRUZIONI DI MONTAGGIO

- SMONTARE IL CARTERINO ORIGINALE DELLO SCOOTER;
RITAGLIARE LA DIMA DI FORATURA DAL FOGLIO 2 DELLA PRESENTE ISTRUZIONE, POSIZIONARLA SUL CARTERINO E FORARE NEI QUATTRO PUNTI SEGNATI CON UNA PUNTA PICCOLA;
IN SEGUITO ALLARGARE I FORI FINO AL DIAMETRO DI 16mm;
SEGUIRE IL MONTAGGIO PROPOSTO NELLA FIGURA A ; FARE ATTENZIONE AD ALLARGARE I FORI SOPRA LA TARGA, INTERESSATI NEL MONTAGGIO DELLA VITE N_i5;
ULTIMARE IL MONTAGGIO VERIFICANDO CHE TUTTE LE VITI SIANO SERRATE BENE (VITI M6=9,6Nm - VITI M8=23Nm) E CHE IL TAPPO ANTIFURTO ED I GOMMINI (NON INCLUSI) SIANO MONTATI CORRETTAMENTE SULLA PIASTRA (NON INCLUSA).

GB MOUNTING INSTRUCTIONS

- 1- REMOVE THE ORIGINAL TOP REAR COWLING.
- 2- CUT OUT THE TEMPLATE (SHEET 2), PLACE ON THE TOP REAR COWLING AND MARK THE FOUR POINTS TO DRILL.
- 3- DRILL THE FOUR POINTS WITH A 16mm DRILL.
- 4- PAYING ATTENTION TO THE HOLES FOR THE MOUNTING OF BOLTS NUMBER 5 ON TO THE REGISTRATION PLATE.
- 5- CHECK THAT ALL THE SCREWS ARE WELL TIGHTENED (SCREWS M6=9,6Nm SCREWS M8=23Nm) AND THAT THE ANTITHEFT CAP AND THE RUBBERS (NOT INCLUDED) ARE WELL SECURED ON THE PLATE (NOT INCLUDED).

F INSTRUCTIONS DE MONTAGE

- 1- DEMONTER LE CAPOT D ORIGINE DU SCOOTER
- 2- DECOUPER LE GABARIT DE PERCAGE DE LA FEUILLE 2 DE CETTE INSTRUCTION, LA POSITIONNER SUR LE CAPOT ET PERCER AUX QUATRE POINTS MARQUES AVEC UNE PETITE MECHE.
- 3- ENSUITE ELARGIR LES TROUS JUSQU'A UN DIAMETRE DE 16MM
- 4- SUIVRE LE MONTAGE PROPOSE EN PHOTO A ; FAIRE ATTENTION A ELARGIR LES TROUS (CONCERNES DANS LE MONTAGE DES VIS N_i 5) SUR LA PLAQUE ;
- 5- TERMINER LE MONTAGE EN CONTROLANT LE BON SERRAGE DE TOUTES LES VIS (VIS M6=9,6Nm VIS M8=23Nm) ET A CE QUE LE BOUCHON ANTIVOL ET LES CAOUTCHOUCS (NON INCLUS) SOIENT MONTES CORRECTEMENT SUR LA PLATINE (NON INCLUSE)

D BAUANLEITUNG

ENTFERNEN SIE DIE ORIGINAL VERKLEIDUNG DES SCOOTERS.
SCHNEIDEN SIE DIE SCHABLONE AUS DEM BLATT 2 DIESER BAUANLEITUNG AUS, POSITIONIEREN SIE DIESE AUF DER VERKLEIDUNG UND BOHREN SIE IN DIE 4 GEZEICHNETEN PUNKTEN LÖCHER MIT EINER KLEINEN BOHRERSPITZE; DANACH ERWEITERN SIE DIE LÖCHER BIS ZU EINEM DURCHMESSER VON 16 MM;
FÖHREN SIE DIE MONTAGE VOM BILD A DURCH; BEACHTEN SIE DIE LÖCHER BEIM NUMMERNSCHILD ZU ERWEITERN UND VERWENDEN SIE DIE SCHRAUBE NR. 5;
ZULETZT BERÜHREN SIE DAS ALLE SCHRAUBEN FESTGEZOGEN SIND (SCHRAUBEN M6=9,6NM — SCHRAUBEN M8=23NM) UND DAS DIE DIEBSTAHSICHERUNG SOWIE DIE GUMMIS (NICHT ENTHALTEN) AUF DER PLATTE (NICHT ENTHALTEN) RICHTIG BEFESTIGT SIND.

ES

INSTRUCCIONES DE MONTAJE

DES-MONTAR EL PEQUEÑO COLIN ORIGINAL DEL ESCOOTER;
RECORTAR LA PLANTILLA DE LA HOJA 2 DE ESTAS INSTRUCCIONES, POSICIONARLA SOBRE EL COLIN Y AGUJEREAR EN LOS CUATROS PUNTOS MARCADOS CON UNA PUNTA PEQUEÑA;
DESPUES AMPLIAR LOS AGUJEROS HASTA 16MM DE DIAMETRO;
ATENERSE AL MONTAJE COMO MUESTRA EN LA IMAGEN A ; TENER CUIDADO QUE LOS AGUJEROS INDICADOS EN EL MONTAJE DEL TORNILLO n_i5 SEAN AMPLIADOS SOBRE LA PLACA;
COMPLETAR EL MONTAJE COMPROBANDO QUE TODOS LOS TORNILLOS ESTEN BIEN APRETADOS (TORNILLOS M6=9,6Nm — TORNILLOS M8 = 23Nm) QUE EL TAPON ANTIRROBO Y LAS GOMAS (NO INCLUIDOS) ESTEN MONTADOS DE LA MANERA CORRECTA EN LA PARRILLA (NO INCLUIDA).