

PORTAVALIGIA SPECIFICO - SPECIFIC CASE HOLDER
 PORTE-VALISE SPECIFIQUE - SPEZIFISCHER KOFFER-TRÄGER
 PORTA-EQUIPAJE ESPECÍFICO

PIAGGIO LIBERTY S 2006

50/125/200cc

ISTRUZIONI DI MONTAGGIO - MOUNTING INSTRUCTIONS
 INSTRUCTIONS DE MONTAGE - BAUANLEITUNG - INSTRUCCIONES DE MONTAJE

1



SUPPORTO
 SUPPORT
 SUPPORT
 HALTERUNG
 SOPORTE

Q.TY n.1

2



VITE TCEI M6x50mm
 SCREW M6x50mm
 VIS M6x50mm
 SCHRAUBE M6x50mm
 TORNILLO M6x50mm

Q.TY n.2

3

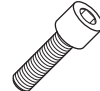

VITE TCEI M6x25mm
 SCREW M6x25mm
 VIS M6x25mm
 SCHRAUBE M6x25mm
 TORNILLO M6x25mm

Q.TY n.4

4



VITE TBEI M6x30mm
 SCREW M6x30mm
 VIS M6x30mm
 SCHRAUBE M6x30mm
 TORNILLO M6x30mm

Q.TY n.1

5

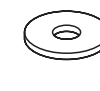

RONDELLA Ø6x18mm
 WASHER Ø6x18mm
 RONDELLE Ø6x18mm
 SCHEIBE Ø6x18mm
 ARANDELA Ø6x18mm

Q.TY n.2

6



RONDELLA Ø6mm
 WASHER Ø6mm
 RONDELLE Ø6mm
 SCHEIBE Ø6mm
 ARANDELA Ø6mm

Q.TY n.1

7

COMPONENTI ORIGINALI
 ORIGINAL PARTS
 PARTIES ORIGINALES
 ORIGINAL BAUTEILE
 COMPONENTES ORIGINALES

Q.TY n.-

8

PARTICOLARI INCLUSI NEL KIT VITERIA DELLA PIASTRA
 COMPONENTS INCLUDED IN THE FITTING KIT OF THE PLATE
 PIÈCES INCLUES DANS LE KIT DE VIS DE LA PLATINE
 DIE EINZELNEN TEILE SIND BEI MONTAGEKIT DER PLATTE ENTHALTEN
 DESPIECES INCLUIDOS EN EL KIT DE ANCLAJES DE LA PARRILLA

Q.TY n.-

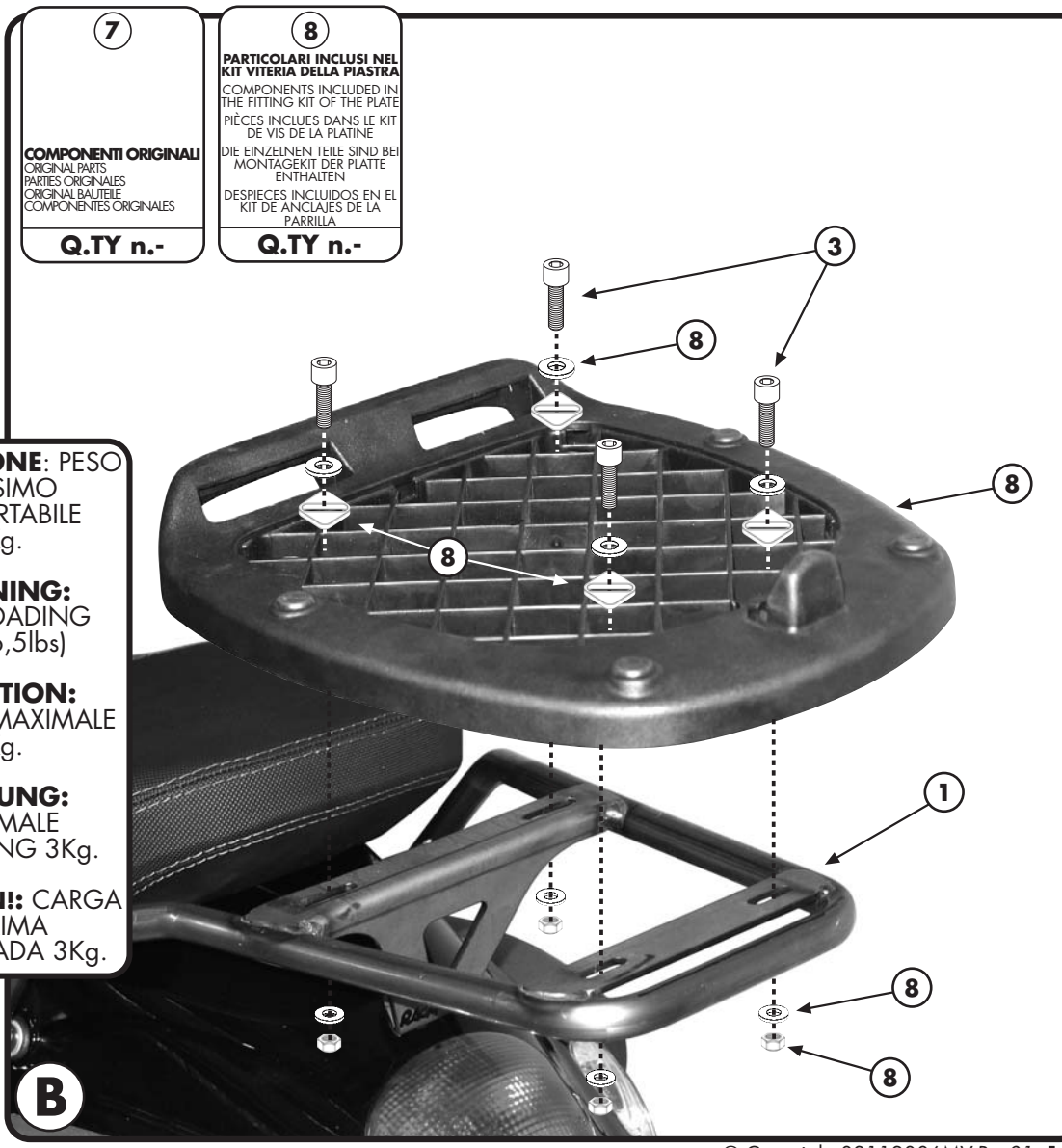
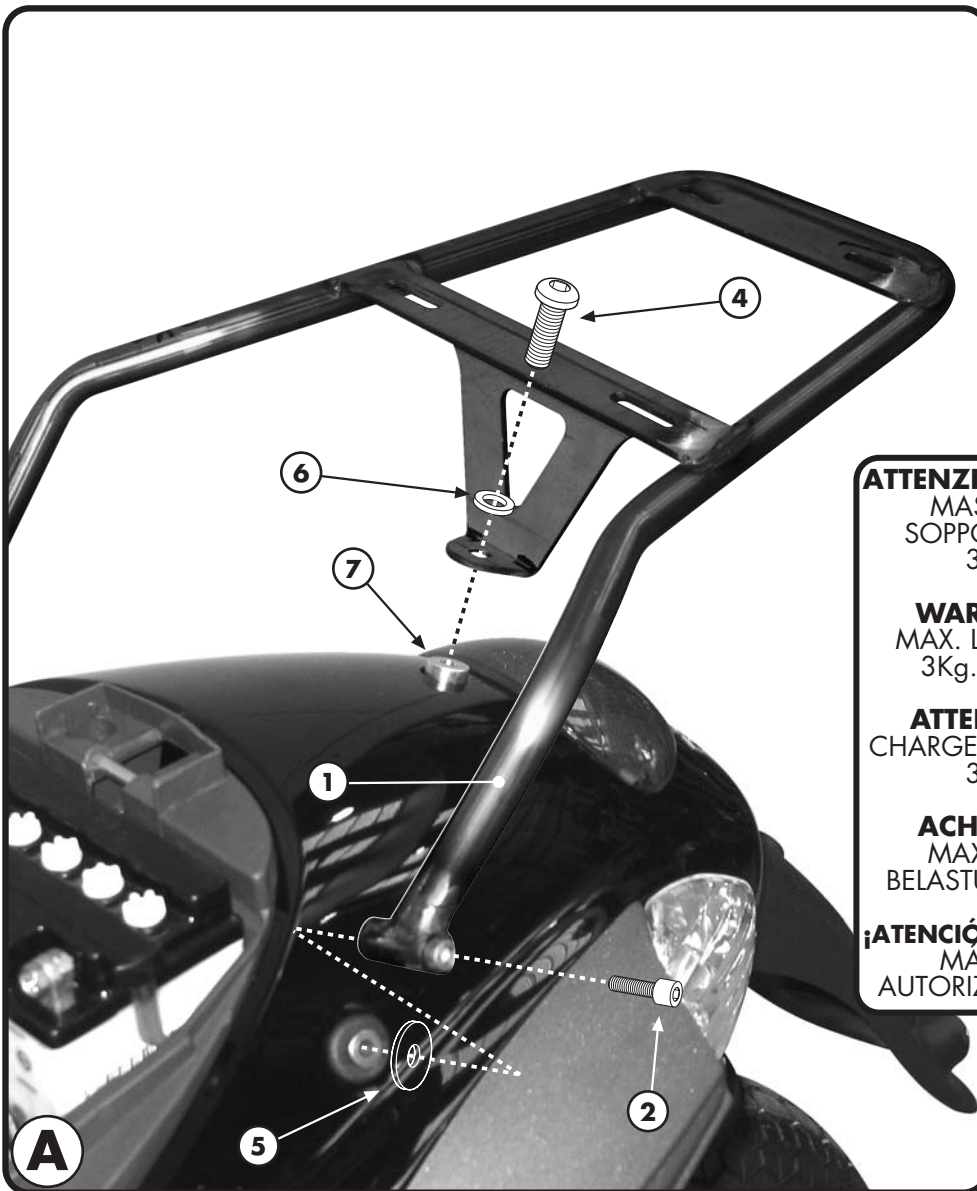

ATTENZIONE: PESO MASSIMO SOPPORTABILE 3Kg.

WARNING: MAX. LOADING 3Kg. (6,5lbs)

ATTENTION: CHARGE MAXIMALE 3Kg.

ACHTUNG: MAXIMALE BELASTUNG 3Kg.

¡ATENCIÓN!: CARGA MÁXIMA AUTORIZADA 3Kg.

PORTAVALIGIA SPECIFICO - SPECIFIC CASE HOLDER
 PORTE-VALISE SPECIFIQUE - SPEZIFISCHER KOFFER-TRÄGER
 PORTA-EQUIPAJE ESPECIFICO

PIAGGIO LIBERTY S 2006

50/125/200cc

ISTRUZIONI DI MONTAGGIO - MOUNTING INSTRUCTIONS
 INSTRUCTIONS DE MONTAGE - BAUANLEITUNG - INSTRUCCIONES DE MONTAJE

I ISTRUZIONI DI MONTAGGIO

1. SMONTARE IL MANIGLIONE ORIGINALE FACENDO ATTENZIONE A NON PERDERE I PARTICOLARI CHE CONCORRONO NEL MONTAGGIO PROPOSTO IN FOTOGRAFIA A;
2. MONTARE LA PIASTRA (NON INCLUSA) PER L'AGGANCIO DEL BAULETTO COME ILLUSTRATO IN FOTOGRAFIA B;
3. ULTIMARE IL MONTAGGIO CONTROLLANDO CHE TUTTE LE VITI SIANO SERRATE BENE.

GB MOUNTING INSTRUCTIONS

1. REMOVE THE ORIGINAL HANDLE BAR PAYING ATTENTION NOT TO LOSE THE PARTS THAT SHOULD BE USED FOR THE MOUNTING SUGGESTED IN PICTURE A;
2. MOUNT THE FIXING PLATE (NOT INCLUDED) AS SHOWN IN PICTURE B;
3. LASTLY CHECK THAT ALL SCREWS HAVE BEEN TIGHTENED.

F INSTRUCTIONS DE MONTAGE

1. DEMONTER LA POIGNEE D'ORIGINE EN FAISANT ATTENTION A NE PAS PERDRE LES PIECES QUI PARTICIPENT AU MONTAGE PROPOSE EN PHOTO A ;
2. MONTER LA PLATINE (NON INCLUSE) POUR L'ARRIMAGE DU TOP CASE COMME MONTRE EN PHOTO B ;
3. TERMINER LE MONTAGE EN CONTROLANT LE BON SERRAGE DE TOUTES LES VIS.

D BAUANLEITUNG

1. NEHMEN SIE DIE ORIGINAL HANDGRIFFE AB. BEACHTEN SIE DIE TEILE NICHT ZU VERLIEREN, DA DIESE FÜR DIE MONTAGE VOM BILD A NOCH NOTWENDIG SIND;
2. MONTIEREN SIE DIE PLATTE (NICHT VORHANDEN) WIE IM BILD B. BESCHRIEBEN;
3. ZULETZT ÜBERPRÜFEN SIE, DASS ALLE SCHRAUBEN FESTGEZOGEN WURDEN.

ES

INSTRUCCIONES DE MONTAJE

1. PARA DESMONTAR EL ASA ORIGINAL SE HA DE PONER ESPECIAL ATENCIÓN A NO PERDER LAS PIEZAS ORIGINALES YA QUE MÁS TARDE TE SERVIRÁN PARA EL MONTAJE PROPUESTO EN LA FOTOGRAFÍA A.
2. MONTAR LA PARRILLA (NO INCLUIDA) PARA EL ANCLAJE DEL BAUL TAL Y COMO SE ILUSTRÁ EN LA FOTOGRAFÍA B;
3. ULTIMAR EL MONTAJE ASEGURÁNDOSE DE QUE TODAS LOS TORNILLOS HAN SIDO APRETADOS CORRECTAMENTE.