



SBL.01.713.10000/B
Revision: 00

Schutzbügel HONDA XL 125 V Varadero '07 – Crash Bar HONDA XL 125 V Varadero'07 –

Montagehinweise

Alle vom Motorrad gelösten Schrauben sind gemäß Herstellerangaben wieder zu montieren, oder mit von SW-MOTECH gelieferten Schrauben zu ersetzen. Falls nicht anderweitig definiert, diese Schrauben nach Tabelle anziehen.

M6	9,6 Nm
M8	23 Nm
M10	46 Nm

Gegebenenfalls Schrauben mit flüssiger Schraubensicherung einkleben.

Prüfen Sie nach 50 km alle Verbindungen auf festen Sitz.

SW-MOTECH GmbH & Co. KG
Ernteweg 8/10
35282 Rauschenberg
Germany

Tel. +49 (0) 64 25/8 16 8-00
Fax +49 (0) 64 25/8 16 8-10

info@sw-motech.com
www.sw-motech.com

Mounting Instructions

SW-MOTECH products should be installed by a qualified, experienced motorcycle technician. If you are unsure of your ability to properly install a product, please have the product installed by your local motorcycle dealer. SW-MOTECH takes no responsibility for damages caused by improper installation.

All screws, bolts and nuts, including all replacement hardware provided by SW-MOTECH, should be tightened to the torque specified in the OEM maintenance manual for your motorcycle. If no torque specifications are provided in the OEM maintenance manual, the following torques may be used:

M6	9,6 Nm
M8	23 Nm
M10	46 Nm

All screws, bolts and nuts should be checked after driving the first 50 km to ensure that all are tightened to the proper torque.

Medium strength liquid thread-locker (i.e., "Loctite") should be used to secure all screws, bolts and nuts.

WARUNG / ATTENTION

Achtung: Die Boden- und Schräglagenfreiheit kann bei Nutzung dieses Anbauteils eingeschränkt sein.

Attention: Cornering and ground clearance can be reduced by using this accessory.

Linke Seite / left side

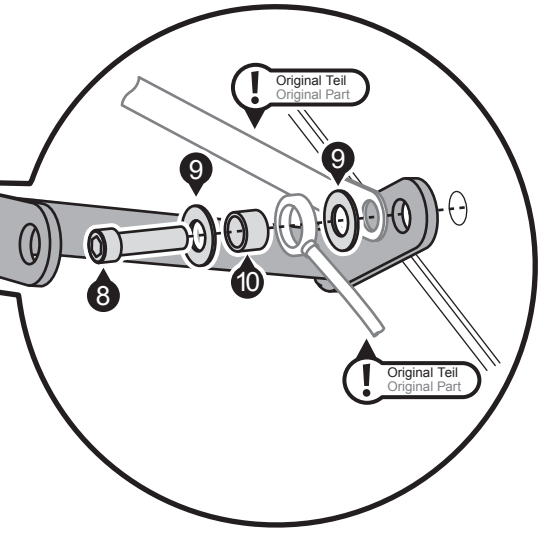
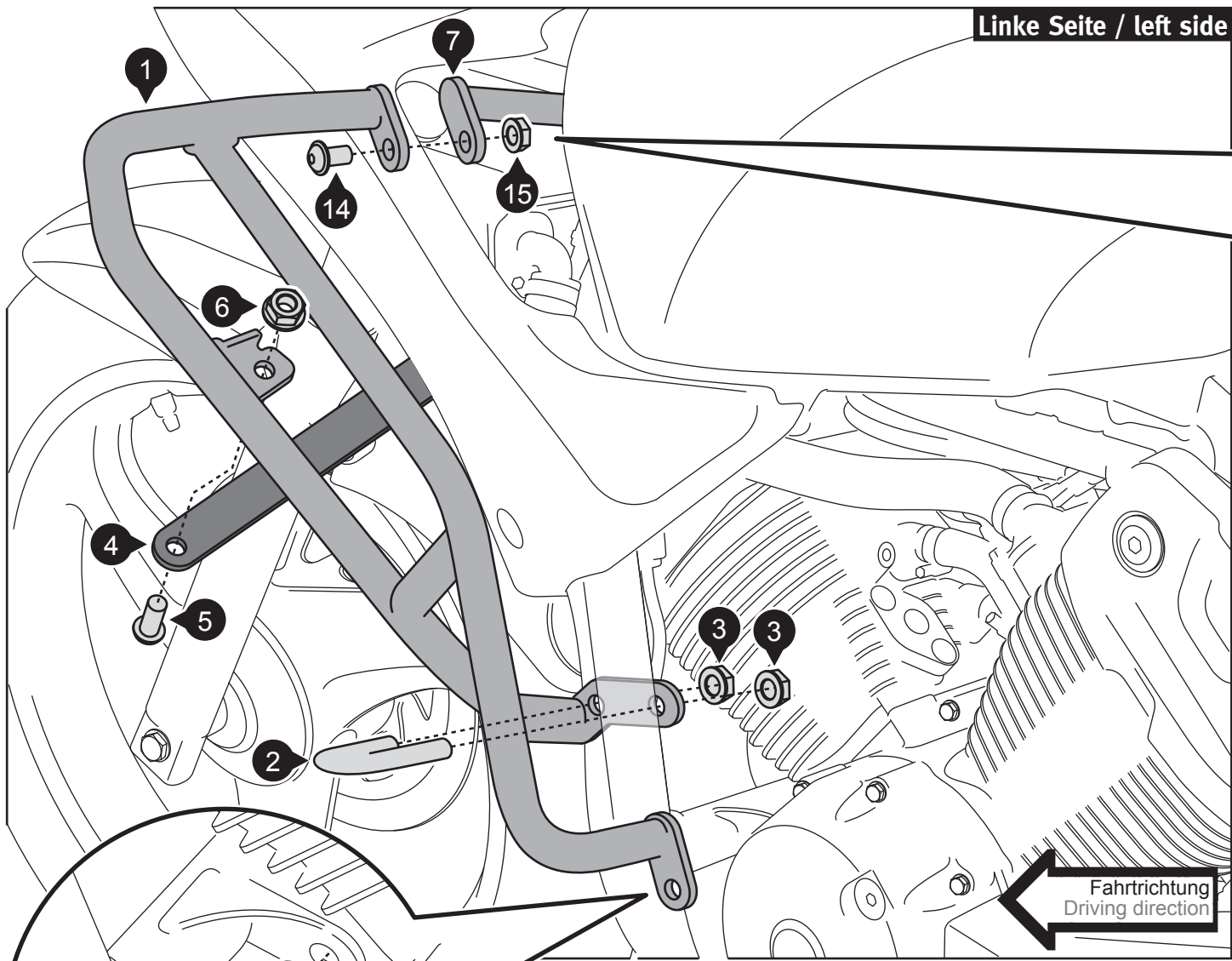

INFORMATION

Befestigen Sie den Schutzbügel (1) auf der rechten Fahrzeugseite mit Distanzbuchse (19) und Mutter (20). Achten Sie darauf, die originale Distanzbuchse zwischen Motor und Rahmenhalter zu verwenden.

Attach the crash bar (1) with spacer (19) and nut (20) on the right side. Make sure to use the original spacer between the engine and the frame.

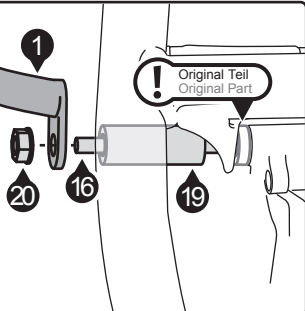

INFORMATION

Vor Montage der Traversen (7) und (11) müssen die in dem unteren Foto gezeigten Schrauben des Tanks gelöst werden. Drücken Sie anschließend den Tank einige Zentimeter nach hinten, bis die Anschraubpunkte der Verkleidungshalter am Fahrzeugrahmen frei werden. Anschließend können die Traversen wie gezeigt montiert werden. Benutzen Sie auf der rechten Fahrzeugseite für die Montage nur Schraube (12) und Unterlegscheibe (13).

Before mounting the brackets (7) and (11) loosen the original screws of the tank as shown in the picture below. Then move the tank a few centimeters to get enough space between the tank and the fixing points at the frame. Now attach the brackets as shown in the drawing. Use screw (12) and washer (13) to mount the bracket on the right side.





Abbildung 1 / Picture 1



1 Schutzbügel
Crash Bar

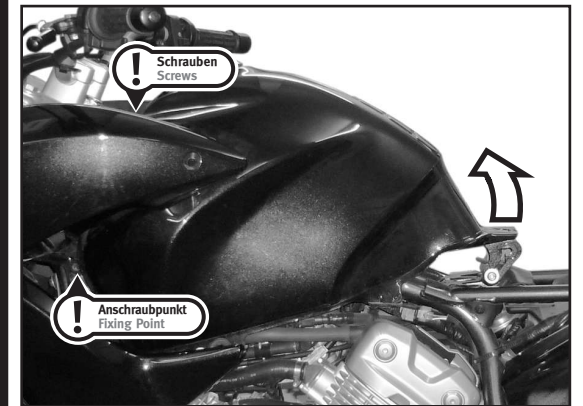
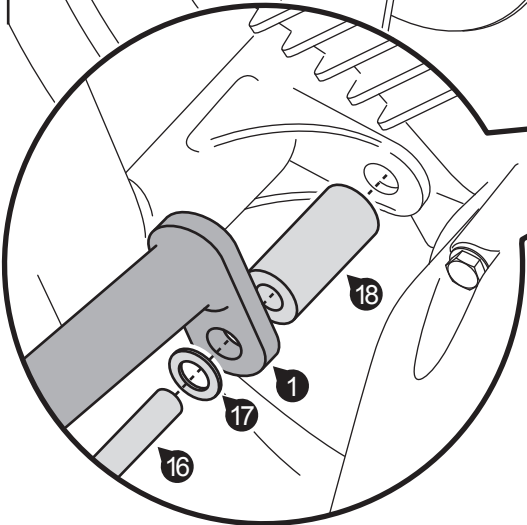

SBL.01.713.901/902 01
 Anzahl/ Pcs. 2 (L/R)

4 Querverbinder
Cross Girder



SBL.01.713.003 00
 Anzahl/ Pcs. 1

7 Linke Traverse
Left Bracket



SBL.01.713.921 00
 Anzahl/ Pcs. 1

11 Rechte Traverse
Right Bracket



SBL.01.713.922 00
 Anzahl/ Pcs. 1

2 Bügelschraube
U-Bolt



BUS.00.08.043.046.01
 Anzahl/ Pcs. 2

5 Linsenkopfschraube
Lenshead Screw



schwarz/black
 M8 x 20 DIN 7380
 Anzahl/ Pcs. 2

8 Innensechskant schraube
Hexagon Socket Screw



M6 x 30 DIN 912
 Anzahl/ Pcs. 1

12 Innensechskant schraube
Hexagon Socket Screw



M6 x 20 DIN 912
 Anzahl/ Pcs. 1

14 Linsenkopfschraube
Lenshead Screw



schwarz/black
 M8 x 25 DIN 7380
 Anzahl/ Pcs. 2

16 Innensechskant schraube
Hexagon Socket Screw



M10 x 280 DIN 912
 Anzahl/ Pcs. 1

19 Distanzbuchse
Spacer



Da:20 Di:10,5 h:65
 Anzahl/ Pcs. 1

3 Mutter mit Bund,
selbstsichernd
Lock Nut with Flange



M8 DIN 6927
 Anzahl/ Pcs. 4

6 Mutter mit Bund,
selbstsichernd
Lock Nut with Flange



schwarz/black
 M8 DIN 6927
 Anzahl/ Pcs. 2

9 Unterlegscheibe
Washer



A 6,4 DIN 9021
 Anzahl/ Pcs. 2

13 Unterlegscheibe
Washer



A 6,4 DIN 9021
 Anzahl/ Pcs. 1

15 Mutter mit Bund,
selbstsichernd
Lock Nut with Flange



schwarz/black
 M8 DIN 6927
 Anzahl/ Pcs. 2

17 Unterlegscheibe
Washer



A 10,5 DIN 125
 Anzahl/ Pcs. 1

20 Mutter mit Bund,
selbstsichernd
Lock Nut with Flange



M10 DIN 6927
 Anzahl/ Pcs. 1

10 Distanzbuchse
Spacer



Da:10 Di:6,2 h:7
 Anzahl/ Pcs. 1

18 Distanzbuchse
Spacer



Da:20 Di:10,5 h:50
 Anzahl/ Pcs. 1